

# MS

# VDO

CYCLECOMPUTING

**CZ Stručný návod k použití**

**SK Stručný návod na použitie**



Video - příslušenství  
Video - návod k obsluze  
Video - nastavení

Video - příslušenstvo  
Video - návod na obsluhu  
Video - nastavenie

[www.vdocyclecomputing.com/service](http://www.vdocyclecomputing.com/service)

## Obsah / Obsah

---

<b>Česky</b> .....	<b>04</b>
<b>Slovensky</b> .....	<b>40</b>

# Montáž / Montáž

---

<b>Tabulka obvodů kol</b> .....	<b>32</b>
<b><i>Tabuľka obvodov kolies</i></b> .....	<b>68</b>
<b>Montáž držáku</b> .....	<b>34</b>
<b><i>Montáž držiaku</i></b> .....	<b>70</b>
<b>Montáž magnetu</b> .....	<b>34</b>
<b><i>Montáž magnetu</i></b> .....	<b>70</b>
<b>Montáž bezdrátového snímače rychlosti</b> .....	<b>35</b>
<b><i>Montáž bezdrôtového snímača rýchlosti</i></b> .....	<b>71</b>
<b>Výměna baterie v computeru</b> .....	<b>36</b>
<b><i>Výmena batérie v počítači</i></b> .....	<b>72</b>
<b>Výměna baterie ve snímači rychlosti</b> .....	<b>37</b>
<b><i>Výmena batérie v snímači rýchlosti</i></b> .....	<b>73</b>
<b>Technické specifikace</b> .....	<b>38</b>
<b><i>Technické špecifikácie</i></b> .....	<b>74</b>

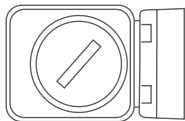
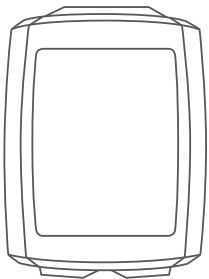
**Balení obsahuje**

Včetně instalované baterie

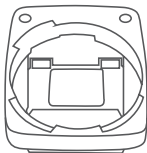

**Podrobný manuál pro použití computeru najdete na stránkách:  
[www.progresscycle.cz](http://www.progresscycle.cz)**

# Displej

## Standardní displej

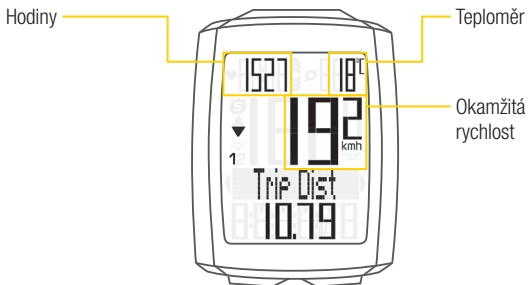

## Displej s aktivními funkcemi měření tepové frekvence/kadence

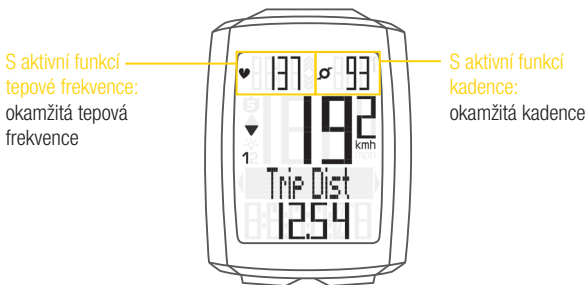

## Ikony

- “KMH/MPH”: zobrazuje jednotky rychlosti (kilometry/míle za hodinu)
- “1” nebo “2”: zobrazuje vybrané kolo (s obvodem 1 nebo 2)
- “▲ ▼”: porovnávání okamžité a průměrné rychlosti
- “S” ikona: funkce měření vybraného úseku je aktivní
- “💡” ikona: podsvícení displeje je zapnuté
- “⚡” indikátor tréninkové zóny: ukazuje, zda je tepová frekvence nad nebo pod vybranou tréninkovou zónou
- “C” nebo “F”: teplota vzduchu zobrazená ve stupních Celsia nebo Fahrenheita



## Tlačítka

### Tlačítko TPC (souhrnná data/ tepová frekvence/ kadence):

Zobrazí souhrnná data nebo funkce tepová frekvence/kadence (s aktivními funkcemi měření tepové frekvence/kadence)

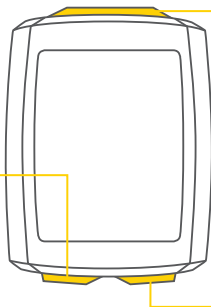

### Tlačítko SET:

#### Stiskněte:

Listujte funkcemi směrem vzad

### Tlačítko BIKE:

Zobrazení cyklistických funkcí

# Funkce tlačítka BIKE

SET



S aktivní funkcí  
teповé frekvence

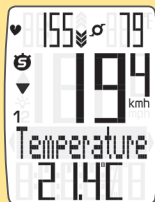

S aktivní funkcí teповé  
frekvence a kadence

## Funkce tlačítka TPC

(Souhrnná data bez funkcí měření tepové frekvence/kadence)

SET



### POZNÁMKA:

Pokud jste použili i obvod kola 2, hodnoty pro obvod kola 2 a součet hodnot kol 1 a 2 jsou zobrazeny také zde.



# Funkce tlačítka TPC

(S aktivními funkcemi měření tepové frekvence/kadence)

SET

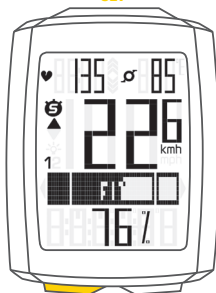

TPC

BIKE

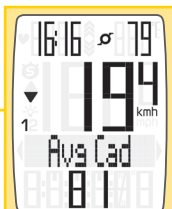
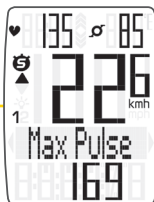
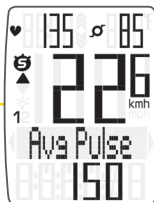

S aktivní  
funkcí kadence

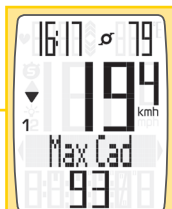

S aktivní  
funkcí kadence

## Nastavení pomocí tlačítka SET

- **Zobrazit menu nastavení:**  
Stiskněte a podržte tlačítko SET, dokud se menu nezobrazí
- **Listování ze souhrnných dat do menu nastavení:**  
Stiskněte tlačítko BIKE nebo TPC
- **Zobrazit menu nastavení:**  
Stiskněte tlačítko SET
- **Listování v menu nastavení:**  
Stiskněte tlačítko BIKE nebo TPC
- **Začátek nastavení:**  
Stiskněte tlačítko SET
- **Nastavit hodnotu:**  
Stiskněte tlačítko BIKE nebo TPC
- **Potvrdit nastavení:**  
Stiskněte tlačítko SET
- **Opustit menu nastavení/zpět o úroveň:**  
Stiskněte a podržte tlačítko BIKE
- **Opustit menu nastavení/zpět do menu funkce:**  
Stiskněte a podržte tlačítko SET

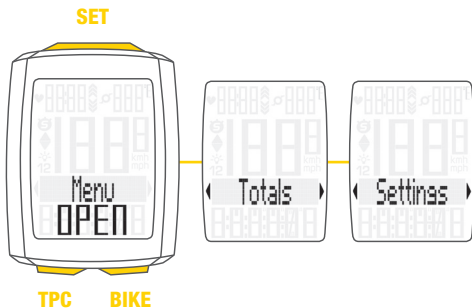

# Menu nastavení

SET

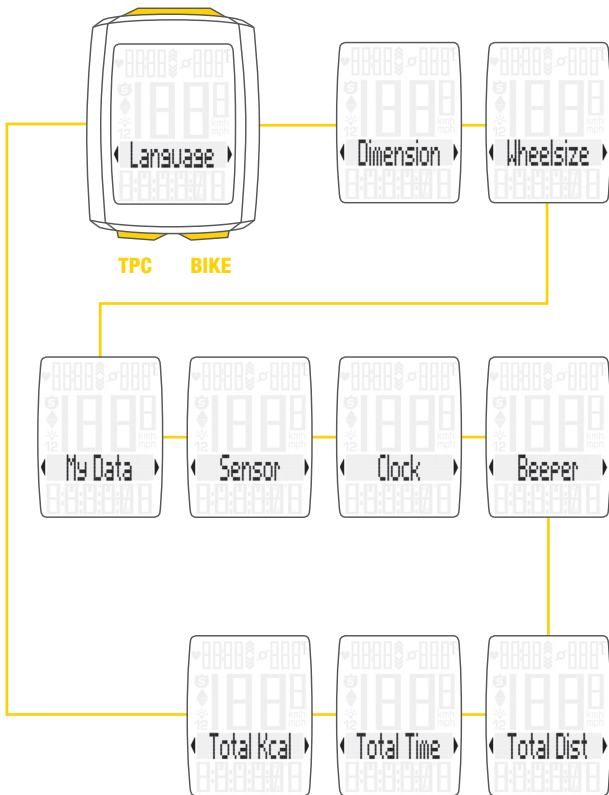

## Nastavení jazyka

**SET**



**TPC BIKE**

- **Zobrazit menu:**  
Stiskněte a podržte tlačítko SET
- **Listování ze souhrnných dat do menu nastavení:**  
Stiskněte tlačítko BIKE nebo TPC
- **Zobrazit menu nastavení:**  
Stiskněte tlačítko SET
- **Listování do nastavení jazyka:**  
Stiskněte tlačítko BIKE nebo TPC
- **Začátek nastavení:**  
Stiskněte tlačítko SET
- **Výběr jazyka:**  
Stiskněte tlačítko BIKE nebo TPC
- **Potvrdit nastavení:**  
Stiskněte tlačítko SET
- **Opustit menu nastavení:**  
Stiskněte a podržte tlačítko SET



# Nastavení jednotek

**SET**



**TPC BIKE**

- **Zobrazit menu:**  
Stiskněte a podržte tlačítko SET
- **Listování ze souhrnných dat do menu nastavení:**  
Stiskněte tlačítko BIKE nebo TPC
- **Zobrazit menu nastavení:**  
Stiskněte tlačítko SET
- **Listování do nastavení jednotek:**  
Stiskněte tlačítko BIKE nebo TPC
- **Začátek nastavení:**  
Stiskněte tlačítko SET
- **Změna nastavení:**  
Stiskněte tlačítko BIKE nebo TPC
- **Potvrdit nastavení:**  
Stiskněte tlačítko SET
- **Opustit menu nastavení:**  
Stiskněte a podržte tlačítko SET

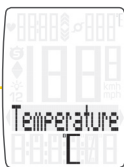

## Nastavení obvodu kola

**SET**



**TPC BIKE**

- **Zobrazit menu:**  
Stiskněte a podržte tlačítko SET
- **Listování ze souhrnných dat do menu nastavení:** Stiskněte tlačítko BIKE nebo TPC
- **Zobrazit menu nastavení:**  
Stiskněte tlačítko SET
- **Listování do nastavení obvodu kola:**  
Stiskněte tlačítko BIKE nebo TPC
- **Začátek nastavení obvodu kola:**  
Stiskněte tlačítko SET
- **Výběr manuálního nastavení nebo tabulky obvodů kol:**  
Stiskněte tlačítko BIKE nebo TPC
- **Změna nastavení:**  
Stiskněte tlačítko BIKE nebo TPC
- **Potvrdit nastavení:**  
Stiskněte tlačítko SET
- **Opustit menu nastavení:**  
Stiskněte a podržte tlačítko SET



Nastavte obvod kola v mm (kmh) nebo palcích (mph).



Nastavte obvod kola výběrem z tabulky s rozměry pláště.

Manuální nastavení obvodu kola nebo výběr z tabulky s rozměry pláště.  
Viz strana 32 až 33.

# Nastavení osobních dat

## SET



TPC BIKE

- **Zobrazit menu:**  
Stiskněte a podržte tlačítko SET
- **Listování ze souhrnných dat do menu nastavení:**  
Stiskněte tlačítko BIKE nebo TPC
- **Zobrazit menu nastavení:**  
Stiskněte tlačítko SET
- **Listování do nastavení osobních dat:**  
Stiskněte tlačítko BIKE nebo TPC
- **Začátek nastavení:**  
Stiskněte tlačítko SET
- **Změna nastavení:**  
Stiskněte tlačítko BIKE nebo TPC
- **Potvrdit nastavení:**  
Stiskněte tlačítko SET
- **Opustit menu nastavení:**  
Stiskněte a podržte tlačítko SET



## Výběr vysílačů

(Aktivace funkcí měření tepové frekvence/kadence)



- **Zobrazit menu:**  
Stiskněte a podržte tlačítko SET
- **Listování ze souhrnných dat do menu nastavení:** Stiskněte tlačítko BIKE nebo TPC
- **Zobrazit menu nastavení:**  
Stiskněte tlačítko SET
- **Listování do nastavení vysílače:**  
Stiskněte tlačítko BIKE nebo TPC
- **Začátek nastavení:**  
Stiskněte tlačítko SET
- **Změna nastavení:**  
Stiskněte tlačítko BIKE nebo TPC
- **Potvrdit nastavení:**  
Stiskněte tlačítko SET
- **Opustit menu nastavení:**  
Stiskněte a podržte tlačítko SET





# Nastavení hodin

## SET



TPC BIKE

- **Zobrazit menu:**  
Stiskněte a podržte tlačítko SET
- **Listování ze souhrnných dat do menu nastavení:**  
Stiskněte tlačítko BIKE nebo TPC
- **Zobrazit menu nastavení:**  
Stiskněte tlačítko SET
- **Listování do nastavení hodin:**  
Stiskněte tlačítko BIKE nebo TPC
- **Začátek nastavení:**  
Stiskněte tlačítko SET
- **Změna nastavení:**  
Stiskněte tlačítko BIKE nebo TPC
- **Potvrdit nastavení:**  
Stiskněte tlačítko SET
- **Opustit menu nastavení:**  
Stiskněte a podržte tlačítko SET

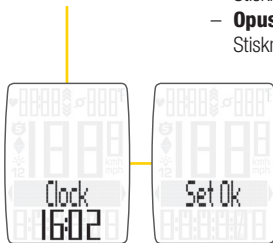

## Nastavení varovného signálu

SET



TPC BIKE

- **Zobrazit menu:**  
Stiskněte a podržte tlačítko SET
- **Listování ze souhrnných dat do menu nastavení:** Stiskněte tlačítko BIKE nebo TPC
- **Zobrazit menu nastavení:**  
Stiskněte tlačítko SET
- **Listování do nastavení varovného signálu:** Stiskněte tlačítko BIKE nebo TPC
- **Začátek nastavení:**  
Stiskněte tlačítko SET
- **Změna nastavení:**  
Stiskněte tlačítko BIKE nebo TPC
- **Potvrdit nastavení:**  
Stiskněte tlačítko SET
- **Opustit menu nastavení:**  
Stiskněte a podržte tlačítko SET



# Nastavení celkové vzdálenosti

**SET**



**TPC**

**BIKE**

- **Zobrazit menu:**  
Stiskněte a podržte tlačítko SET
- **Listování ze souhrnných dat do menu nastavení:** Stiskněte tlačítko BIKE nebo TPC
- **Zobrazit menu nastavení:**  
Stiskněte tlačítko SET
- **Listování do nastavení celkové vzdálenosti:** Stiskněte tlačítko BIKE nebo TPC
- **Začátek nastavení:** Stiskněte tlačítko SET
- **Změna nastavení:**  
Stiskněte tlačítko BIKE nebo TPC
- **Potvrdit nastavení:** Stiskněte tlačítko SET
- **Opustit menu nastavení:**  
Stiskněte a podržte tlačítko SET

**POZOR:** Všechna data zůstanou při výměně baterie uložena v paměti computeru.



## Nastavení celkového času jízdy

**SET**



**TPC BIKE**

- **Zobrazit menu:**  
Stiskněte a podržte tlačítko SET
- **Listování ze souhrnných dat do menu nastavení:** Stiskněte tlačítko BIKE nebo TPC
- **Zobrazit menu nastavení:**  
Stiskněte tlačítko SET
- **Listování do nastavení celkového času jízdy:** Stiskněte tlačítko BIKE nebo TPC
- **Začátek nastavení:** Stiskněte tlačítko SET
- **Změna nastavení:**  
Stiskněte tlačítko BIKE nebo TPC
- **Potvrdit nastavení:** Stiskněte tlačítko SET
- **Opustit menu nastavení:**  
Stiskněte a podržte tlačítko SET

**POZOR:** Všechna data zůstanou při výměně baterie uložena v paměti computeru.

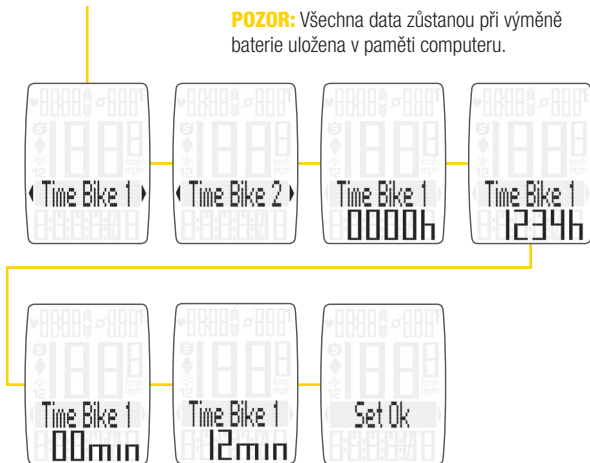

# Nastavení celkové spotřeby kalorií

**SET**



**TPC BIKE**

- **Zobrazit menu:**  
Stiskněte a podržte tlačítko SET
- **Listování ze souhrnných dat do menu nastavení:** Stiskněte tlačítko BIKE nebo TPC
- **Zobrazit menu nastavení:**  
Stiskněte tlačítko SET
- **Listování do nastavení celkové spotřeby kalorií:** Stiskněte tlačítko BIKE nebo TPC
- **Začátek nastavení:** Stiskněte tlačítko SET
- **Změna nastavení:**  
Stiskněte tlačítko BIKE nebo TPC
- **Potvrdit nastavení:** Stiskněte tlačítko SET
- **Opustit menu nastavení:**  
Stiskněte a podržte tlačítko SET

**POZOR:** Všechna data zůstanou při výměně baterie uložena v paměti computeru.



# Zobrazení souhrnných dat s aktivními funkcemi měření tepové frekvence/kadence

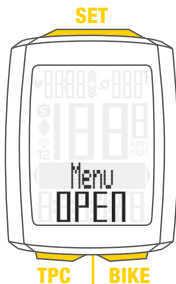

- **Zobrazit menu nastavení:**  
Stiskněte a podržte tlačítko SET
- **Zobrazit souhrnná data:**  
Stiskněte tlačítko SET
- **Listování v souhrnných datech:**  
Stiskněte tlačítko BIKE nebo TPC
- **Opustit souhrnná data/zpět do menu funkce:**  
Stiskněte a podržte tlačítko SET

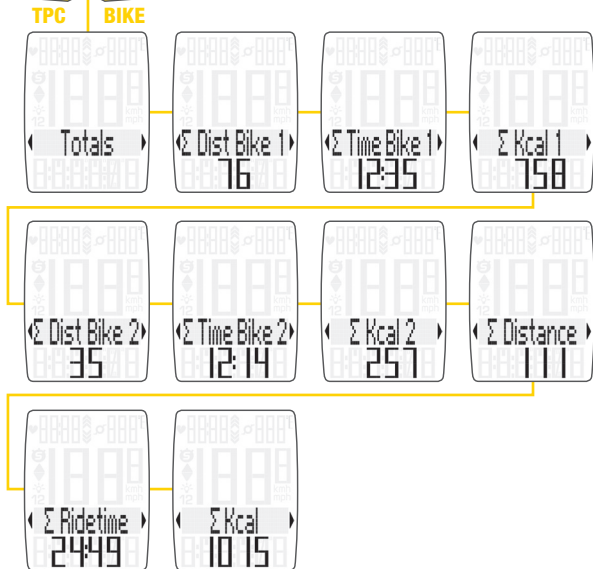

## Vynulování dat jízdy

SET

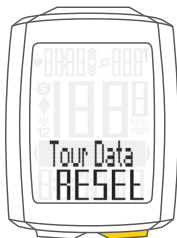

TPC BIKE

- **Stiskněte a podržte tlačítko BIKE.**
- Na displeji se zobrazí text Tour Data RESET.
- **Držte dál tlačítko BIKE.**

**Poznámka:** Vzdálenost, čas jízdy a spotřeba kalorií, pokud je funkce měření tepové frekvence aktivní, se uloží do souhrnných dat.

## Spuštění a zastavení měření vybraného úseku

SET

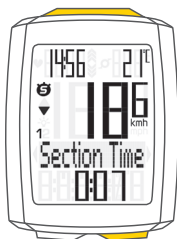

TPC BIKE



- **START:** Současně stiskněte tlačítka BIKE a SET
- **STOP:** Současně stiskněte tlačítka BIKE a SET
- **ZNOVU SPUSTIT:** Současně stiskněte tlačítka BIKE a SET
- **VYNULOVAŤ:** Stiskněte a podržte tlačítko BIKE

**POZOR:** Klesne-li rychlost na nulu, měření vybraného úseku se automaticky zastaví. Jakmile se začnete pohybovat, měření vybraného úseku se automaticky znovu spustí.

## Nastavení funkce NAVIGATOR

### SET



TPC BIKE

Funkce Navigator je druhá, zcela nezávislá denní vzdálenost. Funkci Navigator:

- lze libovolně podle potřeby vynulovat, zcela nezávisle na denní vzdálenosti
- lze přednastavit na konkrétní hodnotu
- od nastavené hodnoty lze odečítat nebo načítat

#### – Zobrazit funkci Navigator na displeji:

Stiskněte tlačítko BIKE

Stiskněte a podržte tlačítko SET

#### – Nastavit hodnotu:

Stiskněte tlačítko BIKE nebo TPC

#### – Potvrdit nastavení:

Stiskněte tlačítko SET

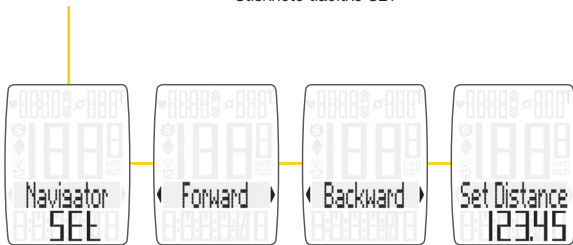



## Vynulování funkce NAVIGATOR

SET



TPC BIKE

- Zobrazte funkci Navigator na displeji.
- **VYNULOVAT:** Stiskněte a podržte tlačítko BIKE

## Podsvícení displeje

SET



TPC BIKE

- **ZAPNOUT:** Současně stiskněte tlačítka TPC a SET
- **VYPNOUT:** Současně stiskněte tlačítka TPC a SET

**POZOR:** Podsvícení displeje je automaticky vypnuto při přerušení jízdy z důvodu šetření baterie.

## Párování vysílačů

- Umístěte computer M5 do držáku na řídítka.
- Bliká indikátor měření rychlosti.
- Je-li aktivní funkce měření tepové frekvence, bliká indikátor měření tepové frekvence.
- Je-li aktivní funkce měření kadence, bliká indikátor měření kadence.
- Blikání indikátorů upozorňuje, že zařízení vyhledává vysílače.
- Roztočte přední kolo: vysílač rychlosti je nalezen a na displeji se zobrazuje rychlost.
- Šlápněte do pedálu: vysílač kadence je nalezen a na displeji se zobrazuje kadence.
- Nasadte si hrudní pás: vysílač tepové frekvence je nalezen a na displeji se zobrazuje tepová frekvence.

**POZOR:** Pokud při párování dochází k rušení z jiných zdrojů, na displeji se zobrazí zpráva „**Too many signals**“. Stiskněte jakékoli tlačítko pro potvrzení zprávy. Přesuňte se z prostoru se zdroji rušení. Vyměňte computer z držáku na řídítka. Computer umístěte zpět do držáku na řídítka. Computer nyní provede nový proces párování.

Možné zdroje rušení:

- LED diodové světlo
- mobilní telefon
- GPS přijímač
- WLAN
- systémy prevence proti krádežím na prodejnách

Tyto zdroje mohou rušit proces párování.



---

**POZOR:** Při prvním použití musí být vysílač nastavený pomocí tlačítka automatického rozpoznání na obvod kola 1 nebo 2. Jedině tak bude fungovat automatické rozpoznání kola.

**STISKNĚTE A PODRŽTE** tlačítko, dokud neblinká LED dioda.

Zelená LED dioda blikne jednou = je vybráno kolo s obvodem kola 1

Červená LED dioda blikne dvakrát = je vybráno kolo s obvodem kola 2

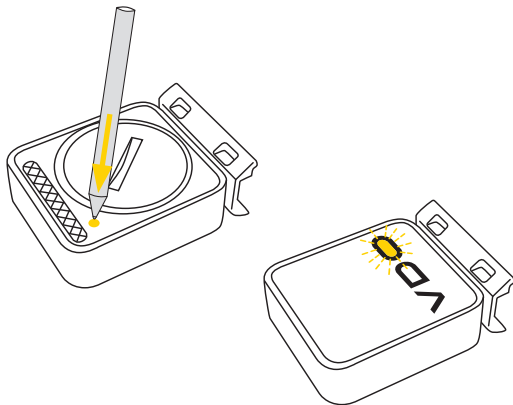

## Záruční podmínky

---

Na váš computer VDO (tělo computeru, vysílače a držák na řídítka) poskytujeme záruku prvnímu majiteli na dobu 2 let od data koupě, která se vztahuje na vady materiálu a výroby. Záruka nezahrnuje baterie, kabeláž, montážní materiál a závady vzniklé běžným opotřebením, nesprávným používáním, špatnou údržbou, úpravami nebo v důsledku nehody. Záruka zaniká, jestliže byly součástí, kterých se reklamace dotýká, otevřeny (s výjimkou prostoru pro baterii), jestliže byla použita síla nebo došlo k záměrnému poškození. Uchovejte paragon pro případ reklamace. V případě kladného posouzení bude reklamace vyřízena výměnou výrobku za nový. V případě, že stejný model již nebude k dispozici, bude vadný computer vyměněn za funkčně a kvalitativně srovnatelný.

Případné dotazy konzultujte se svým prodejcem nebo přímo s dodavatelem pro Českou republiku:

### **Progress Cycle, a. s.**

Logistický park Tulipán 1371

253 01 Hostivice-Palouky

Rádi zodpovíme vaše technické dotazy na následující telefonické lince:

+ 420 241 771 181-2

Další technické informace najdete na:

[www.progresscycle.cz](http://www.progresscycle.cz)

[www.vdocyclecomputing.com](http://www.vdocyclecomputing.com)

Z důvodu dalšího vývoje si výrobce vyhrazuje právo na změny v technických specifikacích.

## EU - Prohlášení o shodě

---

My, CYCLE PARTS GmbH, Le Quartier Hornbach 13, D-67433 Neustadt/Weinstraße, prohlašujeme na naši zodpovědnost, že výrobek VDO M5 s bezdrátovým přenosem a všechny vysílače D3-SPD, D3-CAD, D3-HR jsou v souladu se základními požadavky a ostatními odpovídajícími ustanoveními R&TTE směrnice 1999/5/EC.

Prohlášení o shodě můžete najít na [www.vdocyclecomputing.com](http://www.vdocyclecomputing.com).



Neustadt, říjen 2013

## Správná likvidace tohoto produktu (Zničení elektrického a elektronického zařízení)



Tato značka zobrazená na produktu nebo v dokumentaci znamená, že by neměl být používán s jinými domácími zařízeními po skončení svého funkčního období. Aby se zabránilo možnému znečištění životního prostředí nebo zranění člověka díky nekontrolovanému zničení, oddělte je prosíme od dalších typů odpadů a recyklujte je zodpovědně k podpoře opětovného využití hmotných zdrojů. Členové domácnosti by měli kontaktovat jak prodejce, u něhož produkt zakoupili, tak místní vládní kancelář, ohledně podrobností, kde a jak můžete tento výrobek bezpečně vzhledem k životnímu prostředí recyklovat. Obchodníci by měli kontaktovat své dodavatele a zkontrolovat všechny podmínky koupě. Tento výrobek by se neměl míchat s jinými komerčními produkty, určenými k likvidaci.

## Prohlášení o shodě s předpisy IC

Toto zařízení je v souladu s předpisy standardů RSS Industry Canada pro osvobození od licence.

Jeho provoz podléhá dvěma následujícím podmínkám:

- (1) Toto zařízení nesmí způsobovat škodlivé rušení
- (2) a toto zařízení musí akceptovat veškeré přijaté rušení, včetně rušení, které může způsobit nežádoucí chování zařízení.

Digitální zařízení této třídy odpovídá kanadské normě ICES-003.

## Prohlášení o shodě s předpisy FCC

---

Toto zařízení je v souladu s předpisy FCC, část 15. Jeho provoz podléhá dvěma následujícím podmínkám:

- (1) Toto zařízení nesmí způsobovat škodlivé rušení
- (2) a toto zařízení musí akceptovat veškeré přijaté rušení, včetně rušení, které může způsobit nežádoucí chování.

**POZNÁMKA:** Toto zařízení prošlo úspěšně testováním, které potvrdilo, že vyhovuje omezením pro digitální přístroje třídy B podle předpisů FCC, část 15. Tato omezení jsou navržena tak, aby zajišťovala přiměřenou ochranu proti nežádoucímu rušení při instalaci v domácnosti. Toto zařízení generuje, používá a může vyzařovat rádiové vlnění. Není-li toto zařízení instalováno a používáno v souladu s pokyny výrobce, může způsobovat škodlivé rušení rádiové komunikace. Nelze ovšem vyloučit, že u konkrétní instalace k rušení nedojde. Pokud je při vypnutí a zapnutí zařízení evidentní, že způsobuje nežádoucí rušení příjmu rozhlasového nebo televizního vysílání, doporučujeme uživateli pokusit se odstranit toto rušení některým z následujících kroků:

- Přesměrujte nebo přemístěte přijímací anténu.
- Zvětšete vzdálenost mezi zařízením a přijímačem.
- Připojte zařízení do elektrické zásuvky v jiném obvodu, než ke kterému je připojen přijímač.
- Požádejte o pomoc prodejce nebo zkušeného radiotechnika.

Změny nebo úpravy tohoto zařízení, které nebyly výslovně schváleny stranou odpovědnou za soulad s předpisy, mohou zbavit uživatele oprávnění k provozu zařízení.

Prohlášení o shodě můžete najít na [www.vdocyclecomputing.com](http://www.vdocyclecomputing.com)

## Tabulka obvodů kol

Rozměr pneumatiky	ETRO	KMH WS v mm	MPH WS v palcích
16 x 1,75	47-305	1272	50,1
20 x 1,75	47-406	1590	62,6
24 x 1,75	47-507	1907	75,1
26 x 1,5	40-559	2026	79,8
26 x 1,75	47-559	2070	81,5
26 x 1,9		2089	82,2
26 x 2,00	50-559	2114	83,2
26 x 2,10	54-559	2125	83,7
26 x 2,25	57-559	2145	84,4
26 x 2,35	60-559	2160	85,0
26 x 2,40	62-559	2170	85,4
28 x 1,5	40-622	2224	87,6
28 x 1,6	42-622	2235	88,0

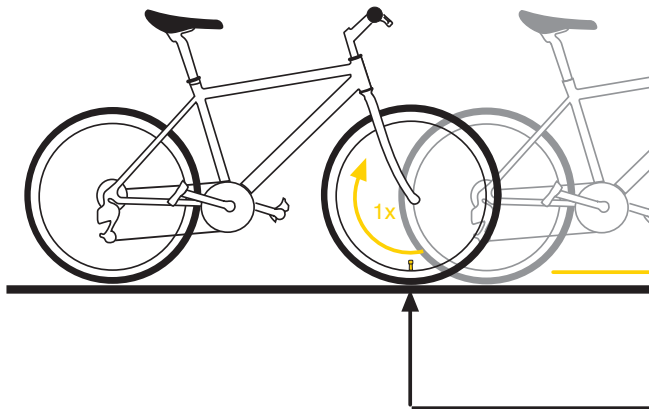



Rozměr pneumatiky	ETRO	KMH WS v mm	MPH WS v palcích
28 x 1,75	47-622	2268	89,3
29 x 2,10	54-622	2295	90,4
29 x 2,25	57-622	2288	90,1
29 x 2,40	62-622	2300	90,6
650 B		2100	82,7
700 x 18C	18-622	2102	82,8
700 x 20C	20-622	2114	83,2
700 x 23C	23-622	2095	82,5
700 x 25C	25-622	2146	84,5
700 x 30C	30-622	2149	84,6
700 x 32C	32-622	2174	85,6
700 x 38C	38-622	2224	87,6

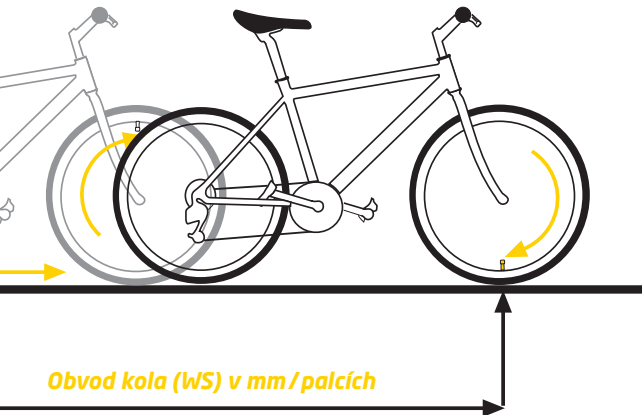

## Montáž držáku

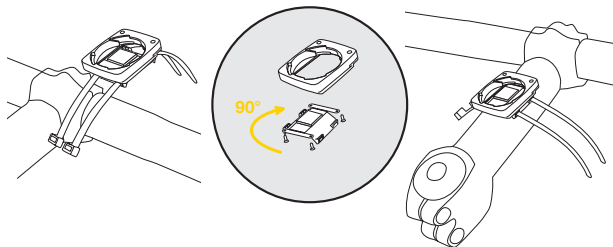

## Montáž magnetu

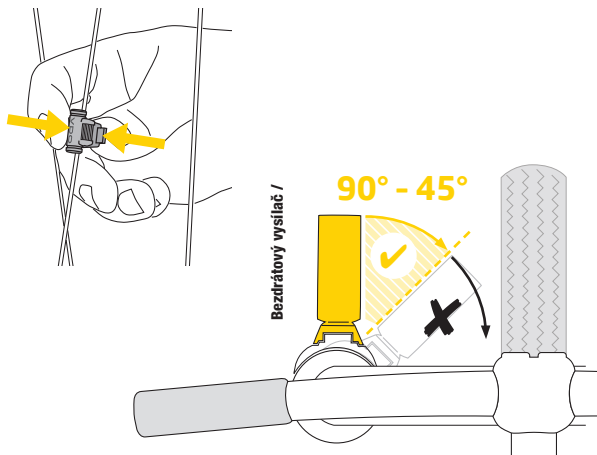

# Montáž bezdrátového snímače rychlosti

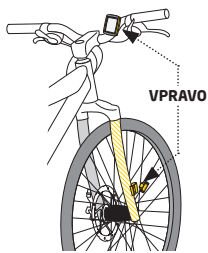
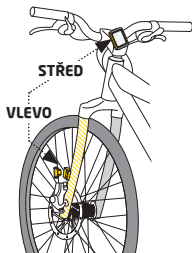
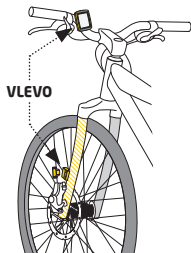
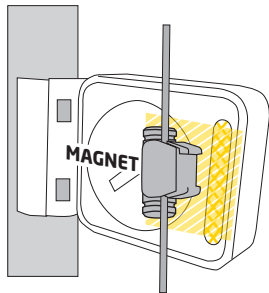
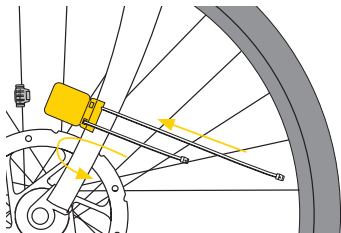

## Výměna baterie v computeru

Při výměně baterie nedojde ke ztrátě **ŽÁDNÝCH** dat. Budete potřebovat 3V baterii typu 2450.

**Pozor:** Po vyjmutí vybité baterie **vyčkejte** před vložením nové baterie **10 sekund**.

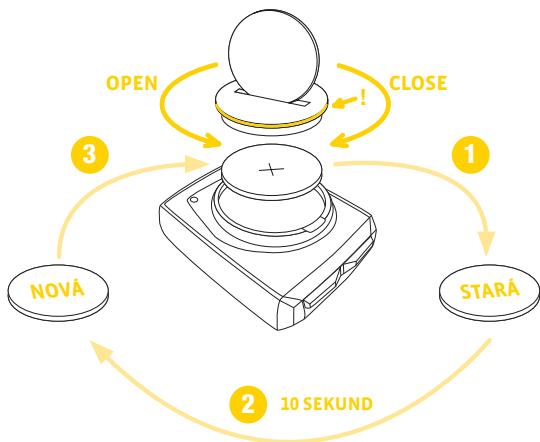

## Výměna baterie ve snímači rychlosti

Budete potřebovat 3 V baterii typu 2032.

**Pozor:** Po vyjmutí vybité baterie **vyčkejte** před vložením nové baterie **10 sekund**.

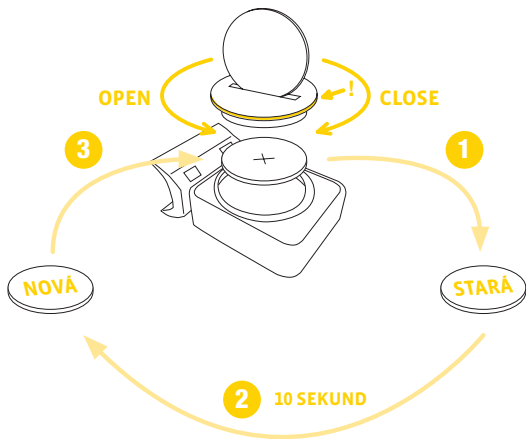

**Computer:**

přibližně 49 x 38 x 12 mm

**Displej:**

přibližně 39 x 29 mm

**Váha computeru:**

přibližně 30 g

**Váha držáku na řídítka:**

přibližně 10 g

**Váha snímače rychlosti:**

přibližně 20 g

**Váha snímače kadence:**

přibližně 20 g

**Váha snímače tepové frekvence:**

přibližně 50 g

**Baterie v computeru:**

3V, typ 2450

**Životnost baterie v computeru:**

přibližně 2 roky (přibližně 400 hodin jízdy,

přibližně 8,000 km (5,000 mil))

**Baterie ve snímači rychlosti:**

3V, typ 2032

**Životnost baterie ve snímači rychlosti:**

přibližně 1 a půl roku (přibližně 1,000 hodin jízdy,

přibližně 20,000 km (12,000 mil))

**Baterie ve snímači kadence:**

3V, typ 2032

**Životnost baterie ve snímači kadence:**

přibližně 1 a půl roku (přibližně 1,000 hodin jízdy,

přibližně 20,000 km (12,000 mil))

---

**Baterie ve snímači tepové frekvence:**

3V, typ 2032

**Životnost baterie ve snímači tepové frekvence:**

přibližně 1 a půl roku (přibližně 1,000 hodin jízdy,  
přibližně 20,000 km (12,000 mil))

**Dosah bezdrátového přenosu:**

Snímač rychlosti: 75 cm

Snímač kadence: 90 cm

Snímač tepové frekvence: 75 cm

**Pracovní teplota displeje:**

-20 °C až +70 °C (-4 °F až 158 °F)

**Rozsah rychlosti při obvodu kola 2155 mm:**

minimálně 2 km/h, maximálně 199 km/h

**Rozsah měření času jízdy:**

až do 99:59:59 HH:MM:SS.

**Rozsah měření denní vzdálenosti:**

až do hodnoty 9,999.99 km nebo mil

**Rozsah měření NAVIGATOR:**

od -99.99 do +999.99 km nebo mil

**Rozsah měření celkově ujeté vzdálenosti:**

až do hodnoty 99,999 km nebo mil

**Rozsah měření celkového času jízdy:**

9999:59 HHHH:MM

**Rozsah měření tepové frekvence:**

40 až 240 tepů za minutu

**Rozsah měření kadence:**

20 až 180 otáček za minutu

**Rozsah nastavení obvodu kola:**

od 100 mm do 3,999 mm (3.9 až 157.4 palců)

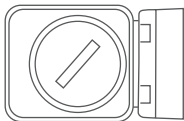
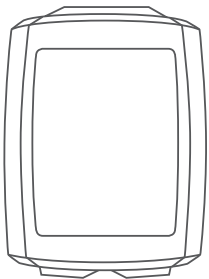
**Balenie obsahuje**

Vrátane inštalovanej batérie

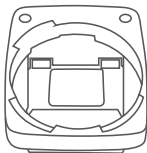

**Podrobný manuál pre použitie počítača  
nájdete na stránkach:  
[www.progresscycle.cz](http://www.progresscycle.cz)**



# Displej

## Štandardný displej



## Displej s aktívnymi funkciami merania tepovej frekvencie/kadencie



## Ikony

- “KMH/MPH”: zobrazuje jednotky rýchlosti (kilometre/míle za hodinu)
- “1” alebo “2”: zobrazuje vybrané koleso (s obvodom 1 alebo 2)
- “▲ ▼”: porovnávanie okamžitej a priemernej rýchlosti
- “\$” ikona: funkcia merania vybraného úseku je aktívna
- “☀” ikona: podsvietenie displeja je zapnuté
- “⌄” indikátor tréningovej zóny: ukazuje, či je tepová frekvencia nad alebo pod vybranou tréningovou zónou
- “C” alebo “F”: teplota vzduchu zobrazená ve stupniach Celsia alebo Fahrenheita



## Tlačidlá

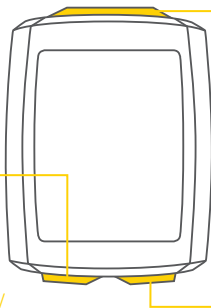

### Tlačidlo SET:

#### Stlačte:

Listujte funkciami smerom dozadu

### Tlačidlo TPC

#### (súhrnné údaje/ tepová frekvencia/ kadencia):

Zobrazí súhrnné údaje alebo funkcie tepová frekvencia/kadencie (s aktívnymi funkciami měření tepové frekvence/kadence)

### Tlačidlo BIKE:

Zobrazenie cyklistických funkcií

# Funkcia tlačidla BIKE

SET



Aktívna funkcia  
tepovej frekvencie

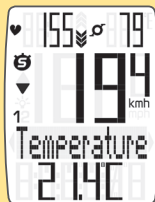

Aktívna funkcia tepovej  
frekvencie a kadencie

## Funkcia tlačida TPC

(Súhrnné dáta bez funkcie merania teploty frekvencie/kadencie)

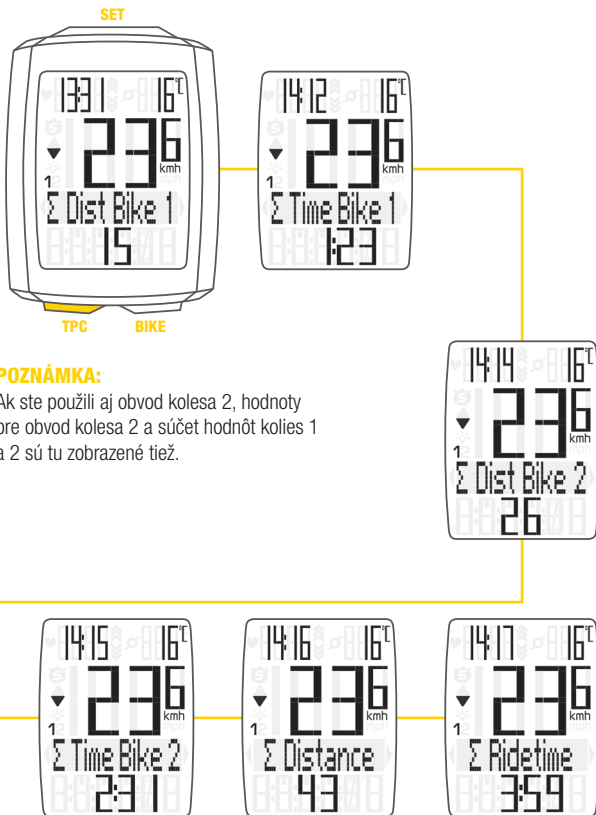

### POZNÁMKA:

Ak ste použili aj obvod kolesa 2, hodnoty pre obvod kolesa 2 a súčet hodnôt kolies 1 a 2 sú tu zobrazené tiež.

# Funkcia tlačidla TPC

(S aktívnymi funkciami merania tepovej frekvencie/kadencie)

SET

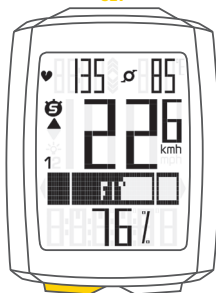

TPC

BIKE

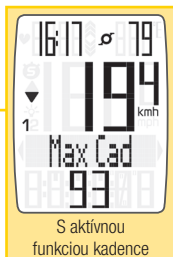
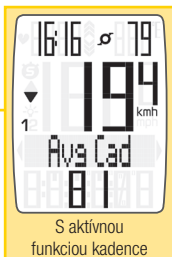
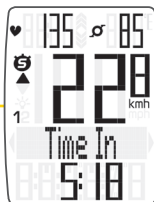
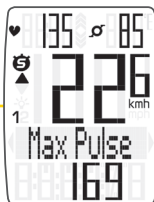
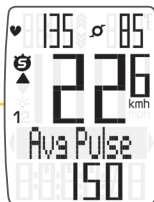

## Nastavenie pomocou tlačidla SET

- **Zobraziť menu nastavenia:**  
Stlačte a podržte tlačidlo SET, pokiaľ sa menu nezobrazí
- **Listovanie zo súhrnných dát do menu nastavenia:**  
Stlačte tlačidlo BIKE alebo TPC
- **Zobraziť menu nastavenia:**  
Stlačte tlačidlo SET
- **Listovanie v menu nastavenia:**  
Stlačte tlačidlo BIKE alebo TPC
- **Začiatok nastavenia:**  
Stlačte tlačidlo SET
- **Nastaviť hodnotu:**  
Stlačte tlačidlo BIKE alebo TPC
- **Potvrdiť nastavenie:**  
Stlačte tlačidlo SET
- **Opustiť menu nastavenia/späť o úroveň:**  
Stlačte a podržte tlačidlo BIKE
- **Opustiť menu nastavenia/späť do menu funkcie:**  
Stlačte a podržte tlačidlo SET

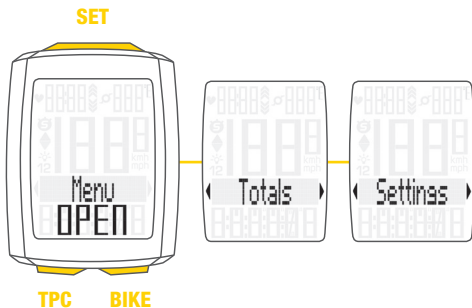

# Menu nastavenia

SET

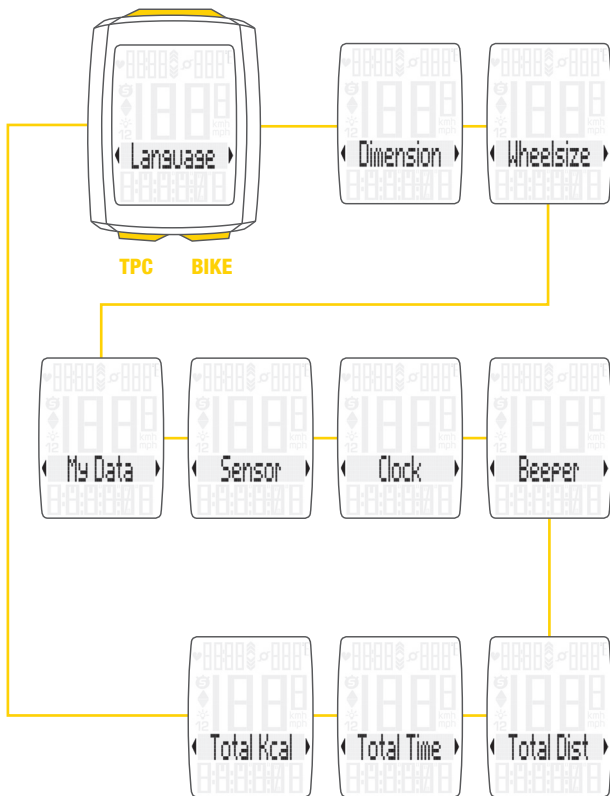

## Nastavenie jazyka



- **Zobraziť menu:**  
Stlačte a podržte tlačidlo SET
- **Listovanie zo súhrnných dát do menu nastavenia:**  
Stlačte tlačidlo BIKE alebo TPC
- **Zobraziť menu nastavenia:**  
Stlačte tlačidlo SET
- **Listovanie do nastavenia jazyka:**  
Stlačte tlačidlo BIKE alebo TPC
- **Začiatok nastavenia:**  
Stlačte tlačidlo SET
- **Výber jazyka:**  
Stlačte tlačidlo BIKE alebo TPC
- **Potvrdiť nastavenie:**  
Stlačte tlačidlo SET
- **Opustiť menu nastavenia:**  
Stlačte a podržte tlačidlo SET

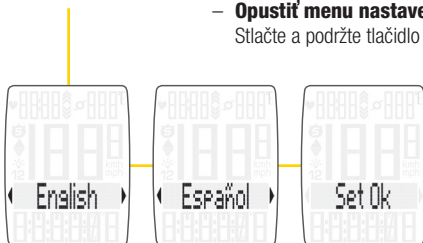



# Nastavenie jednotiek

**SET**



**TPC BIKE**

- **Zobraziť menu:**  
Stlačte a podržte tlačidlo SET
- **Listovanie zo súhrnných dát do menu nastavenia:**  
Stlačte tlačidlo BIKE alebo TPC
- **Zobraziť menu nastavenia:**  
Stlačte tlačidlo SET
- **Listovanie do nastavenia jednotiek:**  
Stlačte tlačidlo BIKE alebo TPC
- **Začiatok nastavenia:**  
Stlačte tlačidlo SET
- **Zmena nastavenia:**  
Stlačte tlačidlo BIKE alebo TPC
- **Potvrdiť nastavenie:**  
Stlačte tlačidlo SET
- **Opustiť menu nastavenia:**  
Stlačte a podržte tlačidlo SET

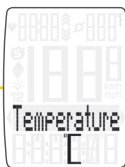

## Nastavenie obvodov kolies



- **Zobraziť menu:**  
Stlačte a podržte tlačidlo SET
- **Listovanie zo súhrnných dát do menu nastavenia:** Stlačte tlačidlo BIKE alebo TPC
- **Zobraziť menu nastavenia:**  
Stlačte tlačidlo SET
- **Listovanie do nastavenia obvodu kolesa:** Stlačte tlačidlo BIKE alebo TPC
- **Začiatok nastavenia obvodu kolesa:**  
Stlačte tlačidlo SET
- **Výber manuálneho nastavenia alebo tabuľky obvodov kolies:**  
Stlačte tlačidlo BIKE alebo TPC
- **Zmena nastavenia:**  
Stlačte tlačidlo BIKE alebo TPC
- **Potvrdiť nastavenie:**  
Stlačte tlačidlo SET
- **Opustiť menu nastavenia:**  
Stlačte a podržte tlačidlo SET



Nastavte obvod kolesa v mm (kmh) alebo palcoch (mph).



Nastavte obvod kolesa výberom z tabuľky s rozmermi plášťov.

Manuálne nastavenie obvodu kolesa alebo výber z tabuľky s rozmermi plášťov. Vid' strana 68 až 69.

# Nastavenie osobných dát

SET



TPC BIKE

- **Zobraziť menu:**  
Stlačte a podržte tlačidlo SET
- **Listovanie zo súhrnných dát do menu nastavenia:**  
Stlačte tlačidlo BIKE alebo TPC
- **Zobraziť menu nastavenia:**  
Stlačte tlačidlo SET
- **Listovanie do nastavenia osobných dát:**  
Stlačte tlačidlo BIKE alebo TPC
- **Začiatok nastavenia:**  
Stlačte tlačidlo SET
- **Zmena nastavenia:**  
Stlačte tlačidlo BIKE alebo TPC
- **Potvrdiť nastavenia:**  
Stlačte tlačidlo SET
- **Opustiť menu nastavenia:**  
Stlačte a podržte tlačidlo SET

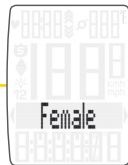

## Výber vysielачov

(Aktivácia funkcií merania tepovej frekvencie / kadencie)

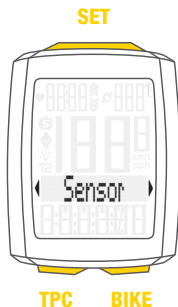

- **Zobraziť menu:**  
Stlačte a podržte tlačidlo SET
- **Listovanie zo súhrnných dát do menu nastavenia:** Stlačte tlačidlo BIKE alebo TPC
- **Zobraziť menu nastavenia:**  
Stlačte tlačidlo SET
- **Listovanie do nastavenia vysielачa:**  
Stlačte tlačidlo BIKE alebo TPC
- **Začiatok nastavenia**  
Stlačte tlačidlo SET
- **Zmena nastavenia:**  
Stlačte tlačidlo BIKE alebo TPC
- **Potvrdiť nastavenie:**  
Stlačte tlačidlo SET
- **Opustiť menu nastavenia:**  
Stlačte a podržte tlačidlo SET



# Nastavenie hodín

## SET



TPC BIKE

- **Zobraziť menu:**  
Stlačte a podržte tlačidlo SET
- **Listovanie zo súhrnných dát do menu nastavenia:**  
Stlačte tlačidlo BIKE alebo TPC
- **Zobraziť menu nastavenia:**  
Stlačte tlačidlo SET
- **Listovanie do nastavenia hodín:**  
Stlačte tlačidlo BIKE alebo TPC
- **Začiatok nastavenia:**  
Stlačte tlačidlo SET
- **Zmena nastavenia:**  
v BIKE alebo TPC
- **Potvrdiť nastavenie:**  
Stlačte tlačidlo SET
- **Opustiť menu nastavenia:**  
Stlačte a podržte tlačidlo SET



## Nastavenie varovného signálu



- **Zobraziť menu:**  
Stlačte a podržte tlačidlo SET
- **Listovanie zo súhrnných dát do menu nastavenia:**  
Stlačte tlačidlo BIKE alebo TPC
- **Zobraziť menu nastavenia:**  
Stlačte tlačidlo SET
- **Listovanie do nastavenia varovného signálu:** Stlačte tlačidlo BIKE alebo TPC
- **Začiatok nastavenia:**  
Stlačte tlačidlo SET
- **Zmena nastavenia:**  
Stlačte tlačidlo BIKE alebo TPC
- **Potvrdiť nastavenie:**  
Stlačte tlačidlo SET
- **Opustiť menu nastavenia:**  
Stlačte a podržte tlačidlo SET

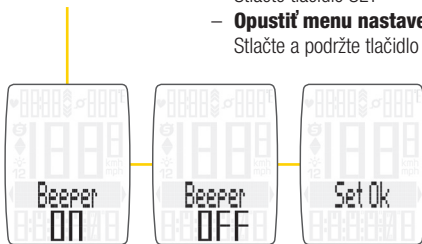

# Nastavenie celkovej vzdialenosti

**SET**



**TPC BIKE**

- **Zobraziť menu:**  
Stlačte a podržte tlačidlo SET
- **Listovanie zo súhrnných dát do menu nastavenia:** Stlačte tlačidlo BIKE alebo TPC
- **Zobraziť menu nastavenia:**  
Stlačte tlačidlo SET
- **Listovanie do nastavenia celkovej vzdialenosti:** Stlačte tlačidlo BIKE alebo TPC
- **Začiatok nastavenia:** Stlačte tlačidlo SET
- **Zmena nastavenia:**  
Stlačte tlačidlo BIKE alebo TPC
- **Potvrdiť nastavenie:** Stlačte tlačidlo SET
- **Opustiť menu nastavenia:**  
Stlačte a podržte tlačidlo SET

**POZOR:** Všetky dáta zostanú pri výmene batérie uložené v pamäti počítača.

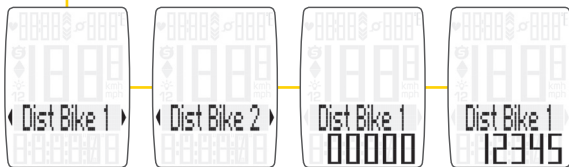

## Nastavenie celkového času jazdy

**SET**



**TPC BIKE**

- **Zobraziť menu:**  
Stlačte a podržte tlačidlo SET
- **Listovanie zo súhrnných dát do menu nastavenia:** Stlačte tlačidlo BIKE alebo TPC
- **Zobraziť menu nastavenia:**  
Stlačte tlačidlo SET
- **Listovanie do nastavenia celkového času jazdy:** Stlačte tlačidlo BIKE alebo TPC
- **Začiatok nastavenia:** Stlačte tlačidlo SET
- **Zmena nastavenia:**  
Stlačte tlačidlo BIKE alebo TPC
- **Potvrdiť nastavenie:** Stlačte tlačidlo SET
- **Opustiť menu nastavenia:**  
Stlačte a podržte tlačidlo SET

**POZOR:** Všetky dáta zostanú pri výmene batérie uložené v pamäti počítača.

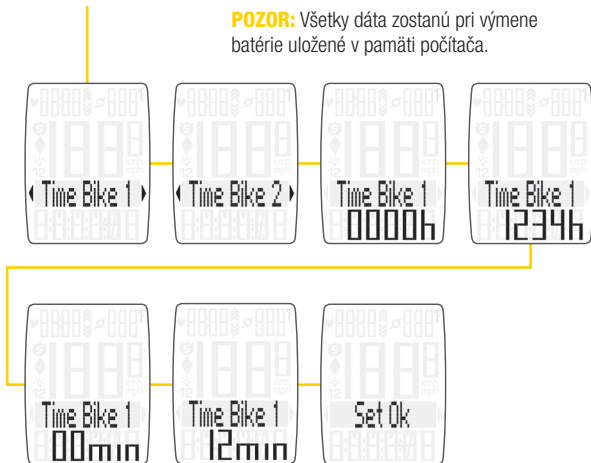



# Nastavenie celkovej spotreby kalórií

SET



TPC

BIKE

- **Zobraziť menu:** Stlačte a podržte tlačidlo SET
- **Listovanie zo súhrnných dát do menu nastavenia:** Stlačte tlačidlo BIKE alebo TPC
- **Zobraziť menu nastavenia:**  
Stlačte tlačidlo SET
- **Listovanie do nastavenia celkovej spotreby kalórií:** Stlačte tlačidlo BIKE alebo TPC
- **Začiatok nastavenia:** Stlačte tlačidlo SET
- **Zmena nastavenia:**  
Stlačte tlačidlo BIKE alebo TPC
- **Potvrdiť nastavenie:** Stlačte tlačidlo SET
- **Opustiť menu nastavenia:**  
Stlačte a podržte tlačidlo SET

**POZOR:** Všetky dáta zostanú pri výmene batérie uložené v pamäti počítača.



## Súhrnná dáta s aktívnymi funkciami merania tepovej frekvencie/kadencie

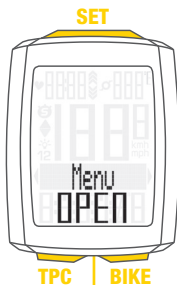

- **Zobraziť menu nastavenia:**  
Stlačte a podržte tlačidlo SET
- **Zobraziť súhrnné dáta:**  
Stlačte tlačidlo SET
- **Listovanie v súhrnných dátach:**  
Stlačte tlačidlo BIKE alebo TPC
- **Opustiť súhrnné dáta/späť do menu funkcie:**  
Stlačte a podržte tlačidlo SET



## Vynulovanie dát jazdy

SET

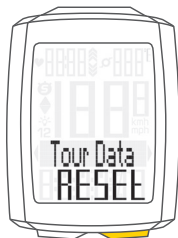

TPC BIKE

- **Stlačte a podržte tlačidlo BIKE.**
- Na displeji sa zobrazí text Tour Data RESET.
- **Podržte ďalej tlačidlo BIKE.**

**Poznámka:** Vzdialenosť, čas jazdy a spotreba kalórií, pokiaľ je funkcia merania tepovej frekvencie aktívna, sa uloží do súhrnných dát.

## Spustenie a zastavenie merania vybratého úseku

SET



TPC BIKE



- **ŠTART:** Súčasne stlačte tlačidlá BIKE a SET
- **STOP:** Súčasne stlačte tlačidlá BIKE a SET
- **ZNOVA SPUSTIŤ:** Súčasne stlačte tlačidlá BIKE a SET
- **VYNULOVAŤ:** Stlačte a podržte tlačidlo BIKE

**POZOR:** Ak klesne rýchlosť na nulu, meranie vybraného úseku sa automaticky zastaví. Akonáhle sa začnete pohybovať, meranie vybraného úseku sa automaticky znovu spustí.

## Nastavenie funkcie NAVIGATOR

### SET



TPC BIKE

Funkcia Navigator je druhá, úplne nezávislá denná vzdialenosť. Funkcia Navigator:

- možno ľubovoľne podľa potreby vynulovať, úplne nezávisle na dennej vzdialenosti
- možno prednastaviť na konkrétnu hodnotu
- od nastavenej hodnoty možno odčítať alebo načítavať
- **Zobraziť funkciu Navigator na displeji:**  
Stlačte tlačidlo BIKE  
Stlačte a podržte tlačidlo SET
- **Nastaviť hodnotu:**  
Stlačte tlačidlo BIKE alebo TPC
- **Potvrdiť nastavenia:**  
Stlačte tlačidlo SET

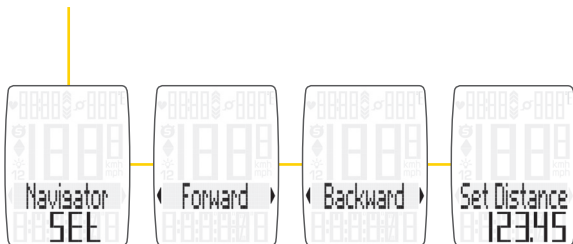

## Vynulovanie funkcie NAVIGATOR

SET



TPC BIKE

- Zobrazte funkciu Navigator na displeji.
- **VYNULOVAŤ:** Stlačte a podržte tlačidlo BIKE

## Podsvietenie displeja

SET



TPC BIKE

- **ZAPNÚŤ:** Súčasne stlačte tlačidlá TPC a SET
- **VYPNÚŤ:** Súčasne stlačte tlačidlá TPC a SET

**POZOR:** Podsvietenie displeja je automaticky vypnuté pri prerušení jazdy z dôvodu šetrenia batérie.

## Párovanie vysielateľov

- Umiestnite počítač M5 do držiaka na riadidlá.
  - Bliká indikátor meranie rýchlosti.
  - Keď je aktívna funkcia merania tepovej frekvencie, bliká indikátor meranie tepovej frekvencie.
  - Keď je aktívna funkcia merania kadencie, bliká indikátor meranie kadencie.
- 
- Blikanie indikátorov upozorňuje, že zariadenie vyhľadáva vysieláče.
  - Roztočte predné koleso: vysieláč rýchlosti je nájdený a na displeji sa zobrazuje rýchlosť.
  - Šliapnite do pedálu: vysieláč kadencie je nájdený a na displeji sa zobrazuje kadencia.
  - Nasadte si hrudný pás: vysieláč tepovej frekvencie je nájdený a na displeji sa zobrazuje tepová frekvencia.

**POZOR:** Ak pri párovaní dochádza k rušeniu z iných zdrojov, na displeji sa zobrazí správa "Too many signals". Stlačte akékoľvek tlačidlo pre potvrdenie správy. Presuňte sa z priestoru so zdrojmi rušenia. Vyberte počítač z držiaka na riadidlách. Počítač umiestnite späť do držiaka na riadidlách. Počítač teraz vykoná nový proces párovania.

Možné zdroje rušenia:

- LED diodové svetlo
- mobilný telefón
- GPS príjmač
- WLAN
- systémy prevencie proti krádežiam na predajniach

Tieto zdroje môžu rušiť proces párovania.



---

**POZOR:** Pri prvom použití musí byť vysieláč nastavený pomocou tlačidla automatického rozpoznania na obvod kolesa 1 alebo 2. Jedine tak bude fungovať automatické rozpoznanie bicykla.

**STLAČTE A PODRŽTE** tlačidlo, kým neblinká LED dióda.

Zelená LED dióda blinkne raz = je vybrané koleso s obvodom kolesa 1

Červená LED dióda blinkne dvakrát = je vybrané koleso s obvodom kolesa 2

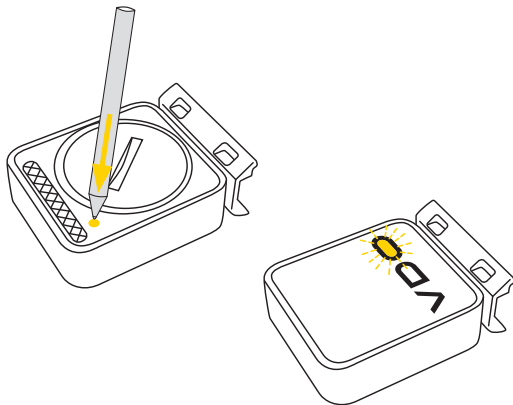

## Záručné podmienky

---

Na váš počítač VDO (telo computeru, vysielača a držiak na riadidlá) poskytujeme záruku prvému majiteľovi na dobu 2 rokov od dátumu kúpy, ktorá sa vzťahuje na chyby materiálu a výroby. Záruka nezahŕňa batérie, kabeláž, montážny materiál a chyby vzniknuté bežným opotrebovaním, nesprávnym používaním, zlou údržbou, úpravami alebo v dôsledku nehody. Záruka zaniká, ak boli súčasti, ktorých sa reklamácia dotýka, otvorené (s výnimkou priestoru pre batériu), ak bola použitá sila alebo došlo k zámernému poškodeniu. Ušchovajte doklad o zaplatení pre prípad reklamácie. V prípade kladného posúdenia bude reklamácia vybavená výmenou výrobku za nový. V prípade, že rovnaký model už nebude k dispozícii, bude chybný počítač vymenený za funkčne a kvalitatívne porovnateľný.

Prípadné otázky konzultujte so svojim predajcom alebo priamo s dodávateľom pre Českú republiku:

### **Progress Cycle, a. s.**

Logistický park Tulipán 1371

253 01 Hostivice-Palouky

Radi zodpovieme vaše technické otázky na nasledujúce telefonickej linke:

+ 420 241 771 181-2

Ďalšie technické informácie nájdete na:

[www.progresscycle.sk](http://www.progresscycle.sk)

[www.vdocyclecomputing.com](http://www.vdocyclecomputing.com)

Z dôvodu ďalšieho vývoja si výrobca vyhradzuje právo na zmeny v technických špecifikáciách.



## EU - Vyhlásenie o zhode

---

My, CYCLE PARTS GmbH, Le Quartier Hornbach 13, D-67433 Neustadt/Weinstraße, prehlasujeme na našu zodpovednosť, že výrobok VDO M5 s bezdrôtovým prenosom a všetky vysielacie D3-SPD, D3-CAD, D3-HR sú v súlade so základnými požiadavkami a ostatnými príslušnými ustanoveniami R&TTE smernice 1999/5/EC.

Vyhlásenie o zhode môžete nájsť na [www.vdocyclecomputing.com](http://www.vdocyclecomputing.com).



Neustadt, október 2013

## **Správna likvidácia tohto produktu (Zničenie elektrického a elektronického zariadenia)**



Toto označenie na výrobku alebo v dokumentácii znamená, že by nemal byť používaný s ostatným odpadom po skončení svojho funkčného obdobia. Aby sa zabránilo možnému znečisteniu životného prostredia alebo zranenia človeka vďaka nekontrolovanému zničeniu, oddelte ich prosíme od ďalších typov odpadov a recyklujte ich zodpovedne k podpore opätovného využitia hmotných zdrojov. Členovia domácnosti by mali kontaktovať buď predajcu, ktorý im ich predal, tak miestne vládne kanceláriu, ohľadom podrobností, kde a ako môžete tento výrobok bezpečne vzhľadom k životnému prostrediu recyklovať. Obchodníci by mali kontaktovať svojho dodávateľa a preveriť všetky podmienky kúpy. Tento výrobok by sa nemal miešať s inými komerčnými produktmi, určenými na likvidáciu.

## **Vyhlásenie o zhode s predpismi IC**

Toto zariadenie je v súlade s predpismi štandardov RSS Industry Canada pre oslobodenie od licencie.

Jeho prevádzka podlieha dvom nasledujúcim podmienkam:

- (1) Toto zariadenie nesmie spôsobovať škodlivé rušenie
- (2) a toto zariadenie musí akceptovať akékoľvek prijaté rušenie, vrátane rušenia, ktoré môže spôsobiť nežiaduce správanie zariadení.

Digitálne zariadenia tejto triedy zodpovedá kanadskej norme ICES-003.

## Vyhlásenie o zhode s predpismi FCC

---

Toto zariadenie je v súlade s predpismi FCC, časť 15. Jeho prevádzka podlieha dvom nasledujúcim podmienkam:

- (1) Toto zariadenie nesmie spôsobovať škodlivé rušenie
- (2) a toto zariadenie musí akceptovať akékoľvek prijaté rušenie, vrátane rušenia, ktoré môže spôsobiť nežiaduce správanie.

**POZNÁMKA:** Toto zariadenie prešlo úspešne testovaním, ktoré potvrdilo, že vyhovuje obmedzeniam pre digitálne zariadenia triedy B podľa predpisov FCC, časť 15. Tieto obmedzenia sú navrhnuté tak, aby zaisťovala primeranú ochranu proti nežiadúcemu rušeniu pri inštalácii v domácnosti. Toto zariadenie generuje, používa a môže vyžarovať rádiové vlnenie. Ak nie je toto zariadenie inštalované a používané v súlade s pokynmi výrobcu, môže spôsobovať škodlivé rušenie rádiovkej komunikácie. Nedá sa však vylúčiť, že u konkrétnej inštalácie nedôjde k rušeniu. Ak je pri vypnutí a zapnutí zariadenia evidentné, že spôsobuje nežiaduce rušenie príjmu rozhlasového alebo televízneho vysielania, odporúčame užívateľovi pokúsiť sa odstrániť toto rušenie niektorým z nasledovných krokov:

- Presmerujte alebo premiestnite prijímaciu anténu.
- Zväčšite vzdialenosť medzi zariadením a prijímačom.
- Pripojte zariadenie do zásuvky v inom obvode, než ku ktorému je pripojený prijímač.
- Požiadajte o pomoc predajcu alebo skúseného rádiotechnika.

Zmeny alebo úpravy tohto zariadenia, ktoré neboli výslovne schválené stranou zodpovednou za súlad s predpismi, môžu zbaviť užívateľa povolenia na prevádzku zariadení.

Vyhlásenie o zhode môžete nájsť na [www.vdocyclecomputing.com](http://www.vdocyclecomputing.com)

## Tabuľka obvodov kolies

Rozmer pneumatiky	ETRO	KMH WS v mm	MPH WS v palcoch
16 x 1,75	47-305	1272	50,1
20 x 1,75	47-406	1590	62,6
24 x 1,75	47-507	1907	75,1
26 x 1,5	40-559	2026	79,8
26 x 1,75	47-559	2070	81,5
26 x 1,9		2089	82,2
26 x 2,00	50-559	2114	83,2
26 x 2,10	54-559	2125	83,7
26 x 2,25	57-559	2145	84,4
26 x 2,35	60-559	2160	85,0
26 x 2,40	62-559	2170	85,4
28 x 1,5	40-622	2224	87,6
28 x 1,6	42-622	2235	88,0

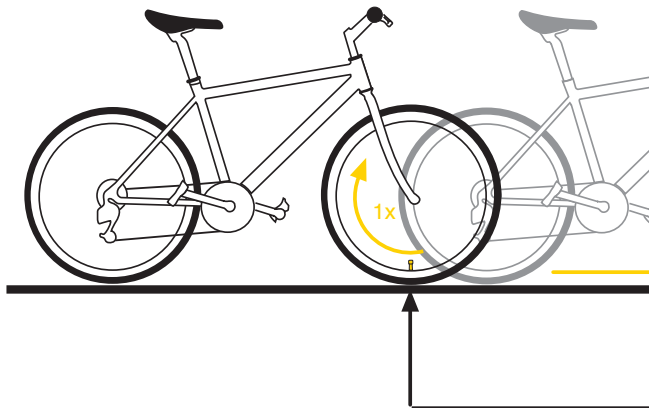

Rozmer pneumatiky	ETRO	KMH WS v mm	MPH WS v palcoch
28 x 1,75	47-622	2268	89,3
29 x 2,10	54-622	2295	90,4
29 x 2,25	57-622	2288	90,1
29 x 2,40	62-622	2300	90,6
650 B		2100	82,7
700 x 18C	18-622	2102	82,8
700 x 20C	20-622	2114	83,2
700 x 23C	23-622	2095	82,5
700 x 25C	25-622	2146	84,5
700 x 30C	30-622	2149	84,6
700 x 32C	32-622	2174	85,6
700 x 38C	38-622	2224	87,6

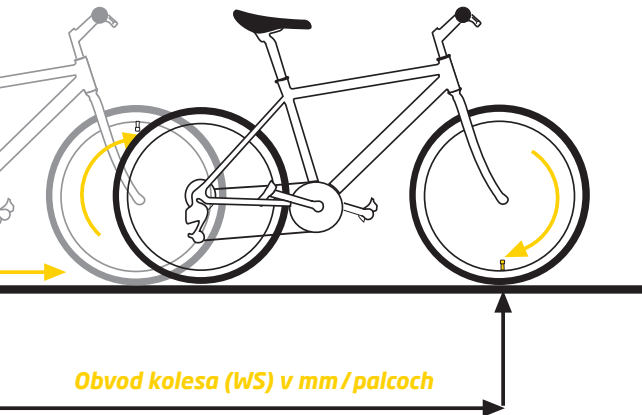

## Montáž držiaku

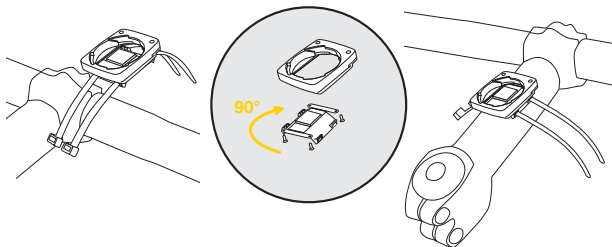

## Montáž magnetu

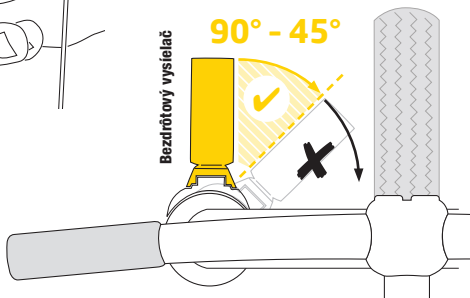
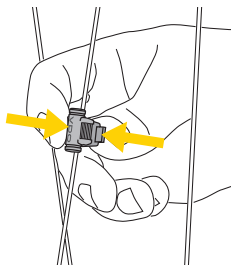

## Montáž bezdrôtového snímača rýchlosti

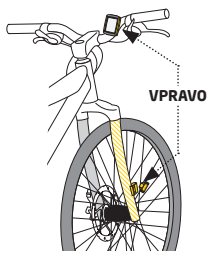
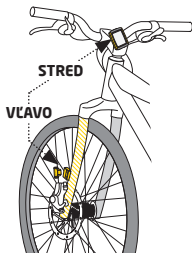
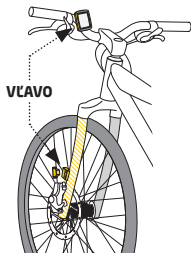
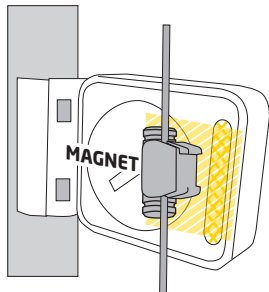
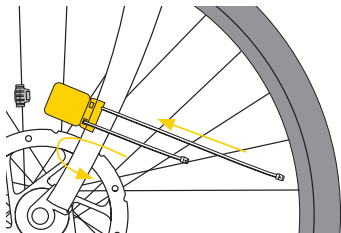

## Výmena batérie v počítači

Pri výmene batérie nedôjde k strate **ŽIADNYCH** dát. Budete potrebovať 3V batériu typu 2450.

**Pozor:** Po vybratí vybitej batérie **počkajte** pred vložením novej batérie **10 sekúnd**.

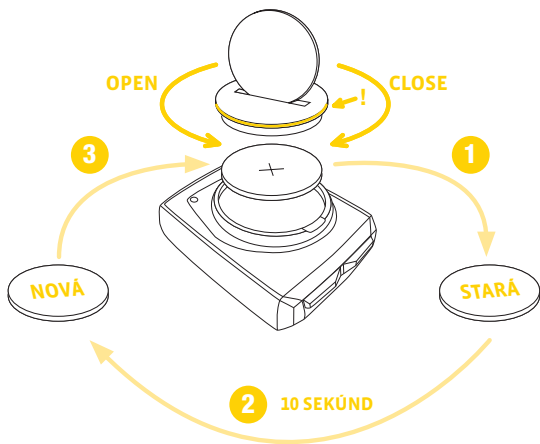



## Výmena batérie v snímači rýchlosti

Budete potrebovať 3V batériu typu 2032.

**Pozor:** Po vybratí vybitej batérie **počkajte** pred vložením novej batérie **10 sekúnd**.

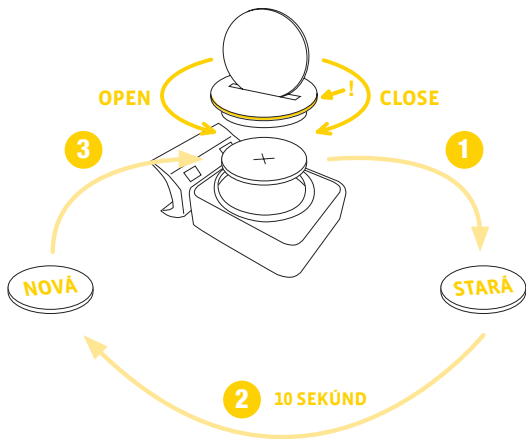

## Technické špecifikácie

---

**Počítač:**

približne 49 x 38 x 12 mm

**Displej:**

približne 39 x 29 mm

**Váha počítača:**

približne 30 g

**Váha držiaku na riadidlá:**

približne 10 g

**Váha snímača rýchlosti:**

približne 20 g

**Váha snímača kadencie:**

približne 20 g

**Váha snímača tepovej frekvencie:**

približne 50 g

**Batéria v počítači:**

3V, typ 2450

**Životnosť batérie v počítači:**

približne 2 roky (približne 400 hodín jazdy,  
v 8,000 km (5,000 mil))

**Batéria v snímači rýchlosti:**

3V, typ 2032

**Životnosť batérie v snímači rýchlosti:**

približne 1 a pol roka (približne 1,000 hodín jazdy,  
približne 20,000 km (12,000 mil))

**Batéria snímača kadencie:**

3V, typ 2032

**Životnosť batérie snímača rýchlosti:**

približne 1 a pol roka (približne 1,000 hodín jazdy,  
približne 20,000 km (12,000 mil))

---

**Batéria v snímači tepovej frekvencie:**

3V, typ 2032

**Životnosť batérie v snímači rýchlosti:**

približne 1 a pol roka (približne 1,000 hodín jazdy,  
približne 20,000 km (12,000 mil))

**Dosah bezdrôtového prenosu:**

Snímač rýchlosti: 75 cm

Snímač kadencie: 90 cm

Snímač tepovej frekvencie: 75 cm

**Pracovná teplota displeja:**

-20 °C až +70 °C (-4 °F až 158 °F)

**Rozsah rýchlosti pri obvode kolesa 2155 mm:**

minimálne 2 km/h, maximálne 199 km/h

**Rozsah merania času jazdy:**

až do 99:59:59 HH:MM:SS.

**Rozsah merania dennej vzdialenosti:**

až do hodnoty 9,999.99 km alebo mil

**Rozsah merania NAVIGATOR:**

od -99.99 do +999.99 km alebo mil

**Rozsah merania celkovej prejdenej vzdialenosti:**

až do hodnoty 99,999 km alebo mil

**Rozsah merania celkového času jazdy:**

9999:59 HHHH:MM

**Rozsah merania tepovej frekvencie:**

40 až 240 tepov za minútu

**Rozsah merania kadencie:**

20 až 180 otáčok za minútu

**Rozsah nastavenia obvodu kolesa:**

od 100 mm do 3,999 mm (3.9 až 157.4 palcov)



**Progress Cycle, .a .s**

Logistický park Tulipán 1371  
2530 01 Hostivice-Palouky  
Česká republika

***[www.vdocyclecomputing.com](http://www.vdocyclecomputing.com)***